

# KARTA PRODUKTU

## Oprawa ścienna-sufitowa: CORDIA 13

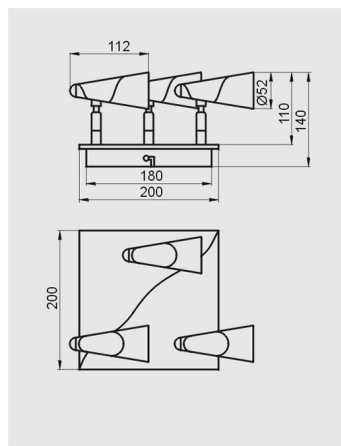















### Dane handlowe

Nr. art	Indeks	Kolor	Cena netto	VAT	Il. w opak.	Kod EAN	Kod EAN opak. zb.
0746	LS-COR130-65	mosiądz ant.	149.5000	22	12	5905148006257	5905148024510
0747	LS-COR130-72	chrom sat.	149.5000	22	12	5905148006264	5905148024527

### Dane techniczne

<b>Moc źródła światła</b>	3 x max. 50W
<b>Zakres regulacji reflektora</b>	w pionie do 90°, w poziomie do 315°
<b>Rodzaj materiału</b>	podstawa - stal, klosz/dyfuzor - szkło
<b>Masa produktu</b>	1,51kg
<b>PKWiU</b>	31.50.25-12.90

-  Produkt przystosowany do napięcia zasilania 230V/50Hz.
-  Produkt przeznaczony do współpracy z żarówką halogenową G-9 (Brilux) lub inną o tych samych parametrach. Komplet zawiera źródło światła.
-  Źródło światła z trzonkiem G9 / Oprawa oświetleniowa do źródła światła z trzonkiem G9.
-  Oprawa oświetleniowa do źródeł światła o mocy nie większej niż 50W.
-  Minimalna, dopuszczalna odległość oprawy oświetleniowej od oświetlanego obiektu wynosi 0,5m.
-  Produkt zabezpieczony przed wnikaniem obcych ciał stałych o średnicy przekraczającej 12mm oraz przed dotykiem lub zbliżeniem do wewnętrznych części czynnych, palca lub podobnego przedmiotu, o długości nie przekraczającej 80mm. Brak ochrony wyposażenia wewnątrz produktu przed szkodliwym wnikaniem wody.
-  Produkt przeznaczony do montażu na/w ścianie.
-  Produkt przeznaczony do montażu na/w suficie lub stropie.
-  Produkt przeznaczony wyłącznie do użytku we wnętrzach.
-  Oprawa oświetleniowa z możliwością regulacji położenia.
-  Rodzaj przyłącza: złączka trzytorowa 2,5mm<sup>2</sup>
-  Produkt wykonany w pierwszej klasie ochronności przed porażeniem elektrycznym. Ochronę przed porażeniem uzyskano nie tylko przez zastosowanie izolacji podstawowej, lecz także przez zastosowanie dodatkowych środków bezpieczeństwa polegających na tym, że dostępne metalowe części przewodzące są połączone z przewodem ochronnym stałej instalacji zasilającej w taki sposób, że nie mogą stać się czynnymi, tzn. nie mogą spowodować porażenia elektrycznego w przypadku uszkodzenia izolacji podstawowej.
-  Produkt przeznaczony do bezpośredniego montażu na normalnie palnych powierzchniach, tzn. takich, które wykonano z materiału o temperaturze zapłonu co najmniej 200°C i który się nie odkształca ani nie mięknie w tej temperaturze. Powierzchniami normalnie palnymi są materiały budowlane, takie jak drewno i inne materiały drewnopochodne, o grubości powyżej 2mm.
-  Produkt posiadający deklarację zgodności z dyrektywami Unii Europejskiej.